

Oster®



MODELO

OFRT780

MANUAL DE INSTRUÇÕES
FRITADEIRA ELÉTRICA SEM ÓLEO 3 EM 1

LEIA TODAS AS INSTRUÇÕES ANTES DE USAR ESTE APARELHO

INSTRUÇÕES IMPORTANTES DE SEGURANÇA

Obrigado por adquirir a Fritadeira Elétrica sem Óleo 3 em 1 Oster®, modelo OFRT780, um produto de alta tecnologia, seguro e eficiente. É muito importante ler atentamente este manual de instruções, as informações contidas aqui ajudarão você a aproveitar melhor todas as funções do produto e utilizá-lo de forma segura. Guarde este manual para consultas futuras:

LEIA TODAS AS INSTRUÇÕES CONTIDAS NESTE MANUAL ANTES DE OPERAR O PRODUTO, SEMPRE OBSERVANDO AS INDICAÇÕES DE SEGURANÇA E SEGUINDO AS INSTRUÇÕES PARA PREVENIR ACIDENTES E OU FERIMENTOS.

1. Mantenha os invólucros plásticos e outros materiais da embalagem do produto, longe do alcance de crianças e animais, para evitar risco de sufocamento ao brincar ou manusear tais resíduos.
2. Verifique se a tensão (voltagem) de seu produto, que consta na etiqueta de identificação, é a mesma da tomada a ser utilizada.
3. Crianças devem ser supervisionadas para não brincar com o produto.
4. Os invólucros plásticos e outros materiais da embalagem do produto deverão ficar fora do alcance de crianças e animais para evitar acidentes ao brincar ou manusear tais resíduos.
5. Coloque seu aparelho somente sobre superfícies planas, firmes, limpas e secas.
6. Para evitar acidentes, não utilize o aparelho sobre superfícies empoçadas de líquidos.
7. Mantenha seu aparelho distante de superfícies quentes, fornos, fogões, brasas ou fogo.
8. Durante o uso, mantenha o aparelho longe de cortinas, roupas, toalhas ou outros materiais inflamáveis.
9. Não utilize o aparelho na proximidade de torneiras, chuveiros, piscinas ou em áreas desabrigadas.
10. A temperatura de algumas superfícies pode estar quente quando em operação, tome cuidado ao tocar nas partes externas. Não toque ou encoste em partes quentes do produto, pois pode causar queimaduras.
11. Para proteção contra choques elétricos e outros acidentes, não mergulhe o aparelho, o plugue ou o cabo elétrico, totalmente ou parcialmente, na água ou outros líquidos. Não toque no cabo de alimentação com as mãos molhadas.
12. Nunca deixe o cabo elétrico em um local onde uma pessoa possa nele tropeçar.
13. Não ligue o aparelho em tomadas múltiplas ou extensões sobrecarregadas, pois a

sobrecarga pode danificar o produto e causar acidentes.

14. Não utilize aparelhos apresentando qualquer tipo de dano no cabo elétrico, no plugue ou em outros componentes. Para substituir qualquer peça danificada, procure uma assistência técnica autorizada Oster®.
15. Se o cabo elétrico está danificado, ele deve ser substituído pelo fabricante ou agente autorizado, a fim de evitar riscos.
16. Não tente desmontar ou consertar o aparelho. Toda substituição de peça danificada deve ser feita somente por meio do serviço autorizado Oster®.
17. Este aparelho não se destina à utilização por pessoas (inclusive crianças) com capacidades físicas, sensoriais ou mentais reduzidas, ou com falta de experiência ou conhecimento, a menos que estejam sob a supervisão ou instrução de uma pessoa responsável pela sua segurança.
18. Crianças devem ser supervisionadas se estiverem próximas ao aparelho em funcionamento.
19. Sugerimos que você esteja calçado e sobre um piso seco quando utilizar produtos elétricos.
20. Nunca desligue o aparelho puxando pelo cabo elétrico. Segure firmemente o plugue e então puxe para desconectar.
21. Não toque ou encoste em partes quentes do produto, pois pode causar queimaduras.
22. Mantenha o produto fora do alcance de crianças, especialmente quando estiver em uso ou quando ainda estiver quente, para evitar queimaduras.
23. Não utilize acessórios que não sejam originais do aparelho. O uso de acessórios que não sejam originais pode prejudicar o funcionamento, causar danos ao usuário e ao produto.
24. Não guarde o produto quente, aguarde o mesmo esfriar para armazená-lo.
25. Nunca transporte o produto pelo cabo elétrico. Nunca deixe o cabo elétrico encostar em superfícies quentes.
26. Não toque ou encoste em partes quentes do produto, pois pode causar queimaduras.
27. Sempre segure pela alça para mover o produto.
28. Permita que o ar circule livremente acima e ao redor do aparelho. Deixe ao menos 10 cm de espaço livre ao redor do aparelho.
29. Nunca obstrua a saída de ar do produto enquanto ele estiver em funcionamento, para evitar acidentes.
30. Durante a operação o produto pode liberar vapor extremamente quente, tenha cuidado ao manusear o aparelho e ao abrir e retirar o cesto.
31. O produto não deve ser operado por meio de um temporizador externo ou sistema de controle remoto.
32. Não utilize esponjas ou escovas de aço para limpar o interior da fritadeira. Peças podem

ser danificadas, assim como partes elétricas, o que pode causar choques elétricos.

33. Use luvas apropriadas ao manusear o cesto quente.
34. A fritadeira não deve ser usada para finalidades diferentes das indicadas neste manual.
35. Quando o aparelho não estiver sendo utilizado, mesmo que por breves instantes, desligue-o da tomada.
36. Quando prender a cesta de fritura no produto, certifique-se de que esteja colocada corretamente e travada.
37. A manutenção e limpeza do produto não deve ser feita por crianças.



Este símbolo indica que a superfície pode aquecer durante o funcionamento do produto

ATENÇÃO! Nunca utilize objetos pontiagudos e abrasivos em contato a superfície antiaderente do aparelho pois estes podem danificá-la.

ATENÇÃO! É comum que aparelhos elétricos novos liberem uma leve fumaça ou odores diferentes nas primeiras vezes em que são utilizados. Isso acontece devido ao aquecimento dos materiais e componentes usados na fabricação do aparelho. É normal e não indica a existência de defeitos no aparelho.

NOTA: De acordo com a NBR 5410, tornou-se obrigatório a instalação de um dispositivo de proteção à corrente diferencial-residual (dispositivo DR) com uma corrente de desarme não superior a 30 mA nas instalações elétricas residenciais. A função do dispositivo “DR” é proteger o usuário contra os graves riscos de choques elétricos (consulte um electricista).

CUIDADO: As partes acessíveis podem ficar quentes quando a fritadeira é utilizada.

SOMENTE PARA USO DOMÉSTICO, INTERNO E NÃO COMERCIAL.

GUARDE ESTAS INSTRUÇÕES

COMPONENTES DO PRODUTO

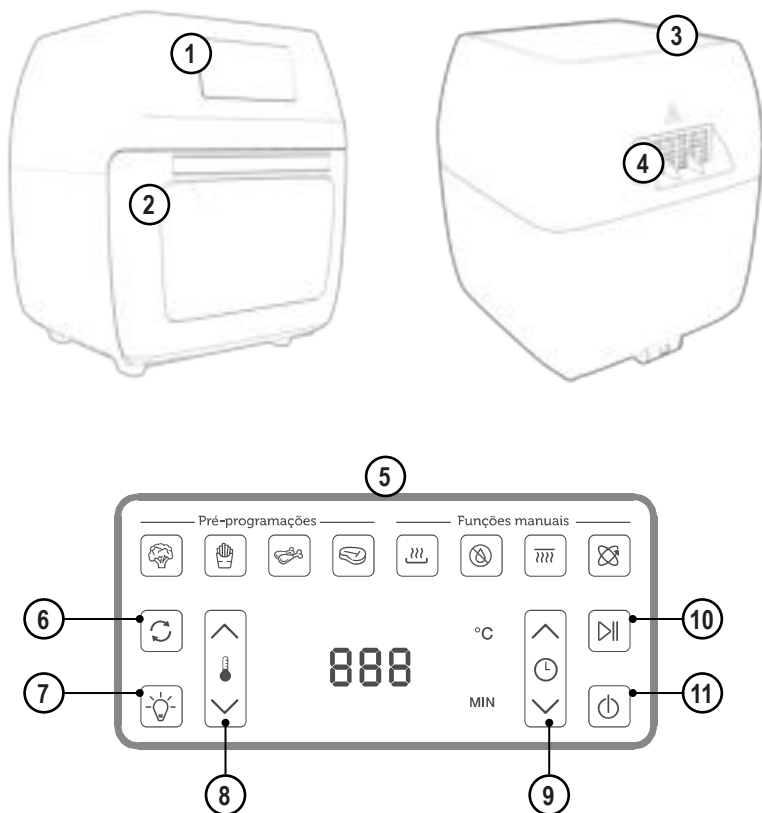

1. Painel digital
2. Unidade principal
3. Entrada de ar
4. Saída de ar
5. Menu seletor de funções
6. Botão função rotativa
7. Botão acionamento luz interna
8. Botões controle de temperatura
9. Botões controle de tempo
10. Botão início/pausa
11. Botão liga/desliga



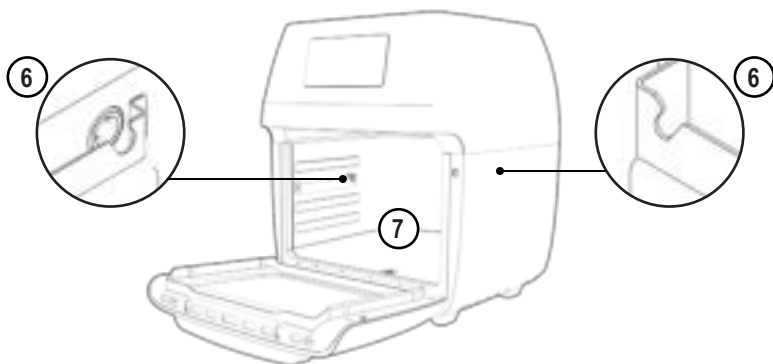
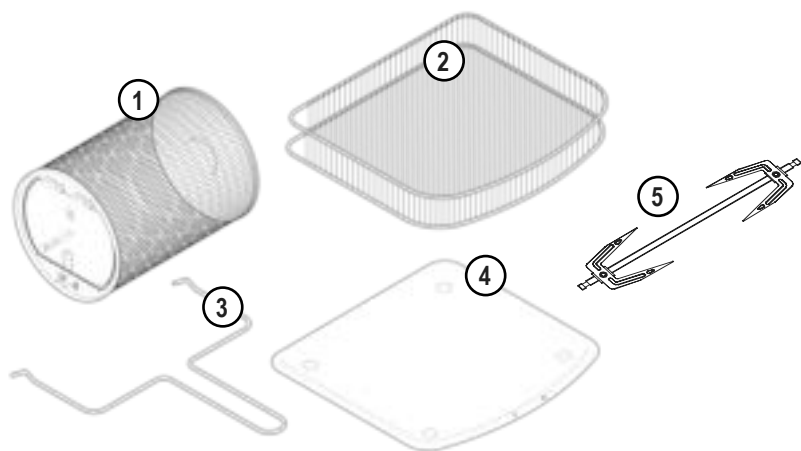





ACESSÓRIOS



1. Cesto rotativo (inox)
2. Duas grades para fluxo de ar (inox)
3. Gancho para remover acessórios (inox)
4. Bandeja coletora (aço com acabamento esmaltado)
5. Espeto rotisserie (inox)
6. Encaixe para os acessórios cesto e espeto
7. Cavidade interna

FUNÇÕES DO PRODUTO

A fritadeira 3 em 1 pode funcionar como fritadeira, forno ou desidratador, dependendo do preparo desejado. O produto possui 4 pré-programações e 5 funções:

Funções		Pré-Programações	
	Fritar sem óleo		Batata frita
	Desidratar		Aves
	Reaquecer		Legumes
	Assar		Carnes

	Função Rotação 360° Acionamento da função de rotação dos acessórios espeto e cesto.
---	---

PAINEL DIGITAL

Display digital e botões sensíveis ao toque para acompanhar e configurar os parâmetros, selecionar pré-programações e funções, iniciar, pausar e desligar a fritadeira.

MENU SELETOR DE FUNÇÕES



Altere entre as funções manuais e as pré-programações tocando os botões localizados na parte superior do painel digital.

FUNÇÃO ROTAÇÃO 360°





Selecione o botão  para ligar ou desligar a função rotativa dos acessórios (cesto e espeto rotisserie). É possível utilizar a rotação para assar e fritar.

NOTA: A rotação é ativada somente enquanto o produto estiver em funcionamento. Enquanto o produto estiver em modo de espera ou pausado a rotação é interrompida.

BOTÃO ILUMINAÇÃO INTERNA

Selecione o botão  para ligar ou desligar a iluminação interna do produto. A lâmpada apaga automaticamente após 1 minuto.

BOTÕES DE CONTROLE DE TEMPO E TEMPERATURA

Utilize os botões   para ajustar o tempo  ou a temperatura  do processo. Também é possível ajustar os parâmetros de tempo e temperatura das pré-programações.

BOTÃO INÍCIO/PAUSE

Selecione o botão  para iniciar ou pausar os processos.

BOTÃO LIGA/DESLIGA

Selecione o botão  para ligar/desligar a fritadeira ou cancelar o processo. Durante o cozimento, toque uma vez para cancelar ou aperte por 3 segundos para desligar.

GRADES (INOX)

As grades de inox permitem o fluxo de ar dentro da fritadeira. Utilize-as para desidratar ou fritar alimentos. É possível ajustar o nível de altura posicionando as grades em 3 diferentes níveis na cavidade interna da fritadeira.

CESTO ROTATIVO (INOX)

Utilize para fritar batata frita ou porções de alimentos pequenos. Encaixe o cesto na cavidade interna da fritadeira e acione a função de rotação 360°  para garantir que o alimento frite de maneira uniforme.

BANDEJA COLETORA

Pode ser utilizada como assadeira ou como coletora de gordura quando utilizar os demais acessórios, basta posicioná-la no nível de altura mais baixo. A bandeja possui revestimento esmaltado, por isso utilize espátulas e outros acessórios de silicone ou plástico para evitar o seu desgaste.

ESPETO ROTISSERIE (INOX)

Utilize o espeto giratório com presilhas para preparar peças de carne, frangos inteiros e outros alimentos. Encaixe o cesto na cavidade interna da fritadeira e acione a função de rotação 360°  para garantir que o alimento asse de maneira uniforme.

GANCHO PARA REMOVER ACESSÓRIOS

Utilize o gancho para remover o cesto de frituras ou espeto rotisserie de forma fácil e segura.

ATENÇÃO! Sempre utilize o gancho para remover o cesto de fritura e o espeto rotisserie com segurança.

ATENÇÃO! Sempre utilize luvas que protegem contra o calor para manusear qualquer acessório logo após o preparo a fim de evitar queimaduras.

UTILIZANDO O PRODUTO

ANTES DE UTILIZAR

1. Posicione o produto sobre uma superfície firme e resistente ao calor, sempre respeitando as distâncias mínimas para circulação de ar: 10 cm de distância entre o produto e qualquer outro objeto posicionado aos lados, atrás ou acima, conforme imagem indicada abaixo:

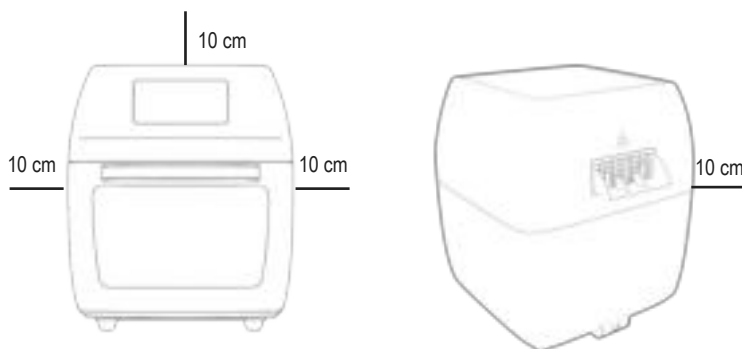



2. Remova todos os acessórios e materiais de embalagem e do interior do produto.
3. Lave os acessórios com uma esponja macia, água e sabão neutro.
4. Passe um pano úmido nas partes internas do produto.
5. Reposicione os acessórios dentro do produto como preferir.









ATENÇÃO! Verifique se a tensão (voltagem) da tomada é compatível com a tensão da sua fritadeira.

6. Em um local arejado, ligue o produto selecionando a temperatura máxima, na função "Carne", por 15 minutos. Este procedimento serve para eliminar possíveis resíduos sobre as resistências (presentes no processo de fabricação). É normal que produtos com elementos de aquecimento liberem fumaça durante a primeira utilização.

Nota: Realize este procedimento em um ambiente ventilado, com as janelas de sua casa abertas. Caso esta fumaça e mau cheiro persistam por muito tempo, desligue o produto e leve até uma assistência técnica autorizada Oster®.

UTILIZANDO A FRITADEIRA

1. Conecte o plugue à tomada. A fritadeira irá emitir 1 beep e o display irá acender por 2 segundos. Em seguida o botão liga/desliga  permanecerá aceso com led vermelho.
2. Toque no botão liga/desliga  para ligar. O produto entrará em modo de espera e o display permanecerá aceso.
3. Selecione a função ou pré-programação desejada através do menu seletor na parte superior do display. Utilize a tabela abaixo como referência:

Função	 Tempo	 Ajuste min./máx.	Pré-aquecimento	 Temperatura	 Ajuste min./máx.
 Fritar	20 min	1-120 min	✓	200°C	40-200°C
 Assar	30 min	1-120 min	✓	180°C	40-200°C
 Desidratar	4 horas	30 min - 4h	X	60°C	40-80°C
 Reaquecer	12 min	1-120 min	X	120°C	40-200°C

Pré-programação	 Tempo	 Ajuste min./máx.	Pré-aquecimento	 Temperatura	 Ajuste min./máx.
 Batata Frita	25 min	1-120 min	✓	200°C	40-200°C
 Aves	35 min	1-120 min	✓	190°C	40-200°C
 Legumes	20 min	1-120 min	✓	150°C	40-200°C
 Carnes	15 min	1-120 min	✓	200°C	40-200°C

Modo Pré-aquecimento

Caso a função ou pré-programação selecionada possua pré-aquecimento, esse modo será iniciado automaticamente após o botão de início for pressionado.



Quando a fritadeira atingir a temperatura ajustada, o produto irá emitir 1 beep. Neste momento coloque o alimento na cavidade interna do produto, toque no botão iniciar/pausar , ou aguarde 30 segundos. Só então o processo será iniciado.

Nota: O tempo de pré-aquecimento não é descontado do tempo de preparo. A contagem regressiva do tempo selecionado inicia somente depois do pré-aquecimento terminar.

Exemplo: Se a função Fritar for selecionada com tempo configurado de 15 minutos, sua fritadeira irá iniciar o processo no modo de pré-aquecimento. Depois de atingir a temperatura programada, será emitido o beep e só então o tempo selecionado começará a contar.

O display indica que a fritadeira está em modo pré-aquecimento quando ficar piscando conforme a imagem abaixo:



4. Se desejar, acione os botões de ajuste de tempo  e temperatura  para configurar estes parâmetros conforme sua preferência.

5. Coloque o alimento no acessório a ser utilizado, encaixe-o na cavidade interna da fritadeira e feche a porta.

DICA!

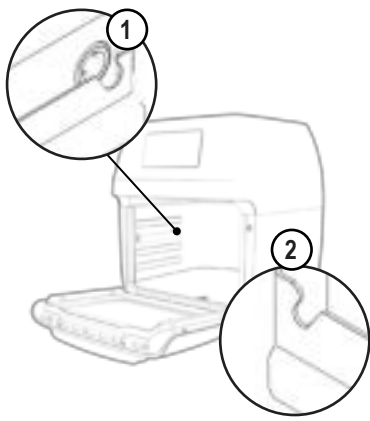

Para encaixar o cesto rotativo ou espeto rotisserie, observe a forma na lateral da cavidade interna da fritadeira.

Primeiro posicione do lado esquerdo (figura 1), encaixando no motor de rotação. Depois posicione no suporte do lado direito (figura 2).





6. Para iniciar o processo, utilize o botão iniciar/pausar  ou aguarde 30 segundos até que se inicie automaticamente.



ATENÇÃO: Durante o cozimento, os acessórios do produto ficam quentes, sempre que precisar manuseá-los utilize luvas que protegem contra o calor.

7. Para verificar o andamento dos processos, a qualquer momento é possível utilizar o botão  para pausar o processo e abrir a porta. Ou então mantenha a porta fechada e utilize o botão  para acionar a iluminação interna e verificar através da porta transparente.

NOTA: Quando pausar um processo, a fritadeira irá manter o tempo e a temperatura no display. Ao pressionar a botão iniciar/pausar  novamente, ela retoma de onde parou.

NOTA: Acenda e apague a iluminação interna utilizando o mesmo botão . A luz desliga automaticamente após 1 minuto.

NOTA: O produto NÃO pausa ou deixa de funcionar automaticamente quando a porta é aberta durante o preparo. Para isso, utilize o botão iniciar/pausar .

8. Para reprogramar um processo, utilize o botão  para pausar, re programe os parâmetros de tempo e temperatura utilizando os botões do painel digital e aperte novamente o botão iniciar/pausar .

9. Para cancelar um processo, toque uma vez o botão liga/desliga . O produto irá resetar os parâmetros de tempo e temperatura e retornará para o modo de espera.

10. Quando concluir o processo programado, a fritadeira irá emitir 3 sinais sonoros e o display mostrará **OFF**.

11. Para desligar o produto completamente, toque e segure o botão liga/desliga  por 3 segundos até que o display mostre **OFF** e a fritadeira emita 3 beeps.

IMPORTANTE: Ao encerrar ou pausar um processo, o ventilador permanece ligado por mais 15 segundos para resfriamento dos componentes internos da fritadeira e desliga completamente após esse período.

12. Retire o plugue da tomada somente quando o led do botão liga/desliga  ficar vermelho.

ATENÇÃO: Sempre remova o acessório que estiver contendo o alimento de dentro da fritadeira utilizando luvas que protejam contra o calor. Para remover o cesto de fritura ou o espeto rotisserie, **SEMPRE** utilize o gancho.



Para remover o cesto rotativo ou o espeto rotisserie, posicione o gancho por baixo da peça (1) e eleve primeiro o lado direito, liberando o suporte da lateral (2). E seguida desencaixe o lado esquerdo da peça do moto rotativo puxando levemente para direita (3).

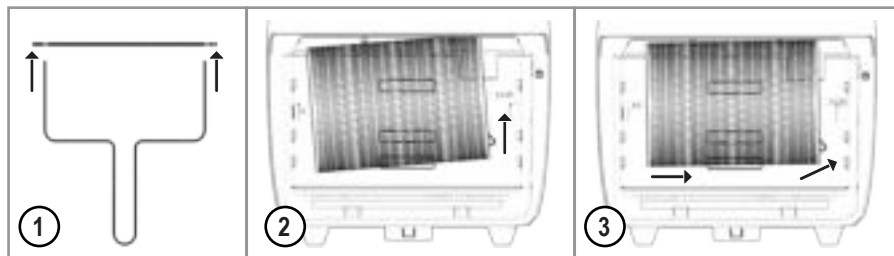

IMPORTANTE: Não limpe seu produto ainda quente, aguarde o mesmo resfriar para realizar o processo de limpeza. Siga as instruções do capítulo “Limpeza e Conservação” deste manual.

ATENÇÃO: Utilize a bandeja como coletora de gordura em preparos de alimentos gordurosos ou que soltam algum líquido. Posicione a bandeja no menor nível de altura, abaixo do cesto, espeto ou grades. Isso evita que a gordura caia no fundo da fritadeira, evitando que o processo gere cheiro de queimado ou fumaça.

LIMPEZA E CONSERVAÇÃO

- Antes de iniciar a limpeza retire o plugue da tomada e certifique-se de que a fritadeira esteja completamente fria.
- Retire a bandeja coletora com cuidado e descarte a sujeira coletada;
- Para limpar os acessórios, utilize esponja macia, água e sabão neutro.

NOTA: Não é recomendado que os acessórios sejam lavados em máquina lava louças. O detergente utilizado pode agredir o metal e descolorir a sua superfície.

Para a limpeza das paredes internas da fritadeira utilize um pano umedecido;

- Para limpeza da porta transparente, utilize um pano levemente umedecido em uma solução de água e sabão neutro;
- JAMAIS utilize materiais químicos (saponáceos) ou abrasivos (palhas de aço, escovas, etc) para limpar o corpo do produto, prateleiras e/ou paredes internas do produto;
- Após a utilização do produto por tempo prolongado e/ou quando forem preparados alimentos com alto índice de água (exemplo: frutos do mar, vegetais recheados, etc), é possível que haja acúmulo de vapor no interior e na junta da porta. Quando o produto esfriar completamente, limpe as gotículas de água com um pano ou esponja macios.
- Após higienizar os acessórios, passe um pano umedecido ou um papel absorvente para remover todo e qualquer resíduo de detergente. O acúmulo de água e resíduos pode provocar o aparecimento de manchas e desencadear o processo de ferrugem.
- Manchas que podem aparecer no fundo do produto podem ter origem em respingos de alimentos. Neste caso, é provável que alimentos tenham sido preparados em uma temperatura excessivamente alta ou ainda em recipientes pequenos.

ATENÇÃO! Não deixe acumular resíduos de preparos anteriores no produto. Efetue a limpeza regularmente, o acúmulo de sujeira e (ou) gordura no interior do forno poderá gerar risco de incêndio!

MEIO AMBIENTE



Tenha sempre em mente o bem-estar de nosso meio ambiente. Nunca descarte este produto ou sua embalagem em lixo doméstico normal pois o mesmo contém componentes que podem contaminar o meio ambiente. Elimine-o através de um serviço autorizado adequado de sua cidade. Preste sempre atenção quanto as prescrições atuais válidas. Em caso de dúvidas, entre em contato com a entidade de eliminação de resíduos de sua cidade ou estado. Elimine todos os materiais das embalagens de forma ecológica.

Observação! As atualizações em componentes de hardware e peças são feitas

regularmente. Portanto, algumas das instruções, especificações e imagens deste manual podem diferir ligeiramente da sua situação particular.

Para o descarte do seu produto eletrodoméstico ou eletroeletrônico e respectiva embalagem de forma ambientalmente correta, localize um ponto de recebimento mais próximo a você no site da ABREE: <http://abree.org.br>.

A ABREE é a entidade gestora da qual somos associados, que gerencia a logística reversa do seu produto, e embalagem.

SOLUÇÃO DE PROBLEMAS

Código de Erro	Possível causa	Ação
Erro 01	A temperatura interna está elevada	Desligue o produto imediatamente, retire o plugue da tomada e aguarde o produto resfriar por 20 minutos. Após 20 minutos, conecte o plugue novamente na tomada e ligue o produto. Se o problema persistir, procure uma assistência técnica autorizada Oster.
Erro 02	Possível curto circuito interno	Desligue o produto da tomada e aguarde por 5 minutos. Após 5 minutos ligue o produto novamente. Se o problema persistir, procure uma assistência técnica autorizada Oster.
Erro 03	Possível sensor NTC desconectado ou com mal contato	Desligue o produto da tomada e aguarde por 5 minutos. Após 5 minutos ligue o produto novamente. Se o problema persistir, procure uma assistência técnica autorizada Oster.
Localize uma assistência autorizada através do nosso site: https://www.oster.com.br/apoio-ao-consumidor/servico-tecnico-autorizado		



© 2021 Sunbeam Products, Inc. Todos os direitos reservados. Distribuído pela Sunbeam Latin America, LLC, 5200 Blue Lagoon Drive, Suite 860, Miami, FL 33126.
Garantia limitada de um ano – para maiores detalhes, consulte o certificado.

Para obter o manual em formato digital, consulte o nosso site.

www.Oster.com.br

Impresso na China

[REV. 00]